

X10系列

- ☪ 數位式光纖放大器,清晰可見的智慧型燈號與LED雙顯示數位設定.
- ☪ 智能化操作,可自動,手動調整和動態靈敏度校正,保持最佳檢測動作.
- ☪ 具備超高速,精密,標準及長距離四種檢測距離模式,遮光與入光ON功能.
- ☪ 反應時間快速,可自行設定延遲時間功能.



產品型號	X10-R-NE3	X10-R-PE3
輸出狀態	NPN NO & NC	PNP NO & NC
工作電壓	12~24VDC±10%	
反應時間	High Speed 高速模式 ≤ 0.1ms、Fine 精準模式 ≤ 0.5ms Super 超級模式 ≤ 1ms、Mega 強大模式 ≤ 16ms	
延遲時間	ON-Delay/OFF-Delay/One Shot-Delay(0.1ms ~ 9999ms)、Timer Off	
負載電流	< 100mA	
感度調整	自動&手動靈敏度調整設定按鈕	
投光器光源	紅色光	
動作指示燈	紅色 LED 指示燈	
輸出防護	短路及極性保護	
防護等級	IEC IP62	
環境溫溼度	-10 ~ 55°C(非結冰狀態)/RH 35 ~ 85%	
材質	本體：聚碳酸酯	
連接型式	2M PVC 電纜線	
配件	固定架、固定螺絲	

外觀尺寸

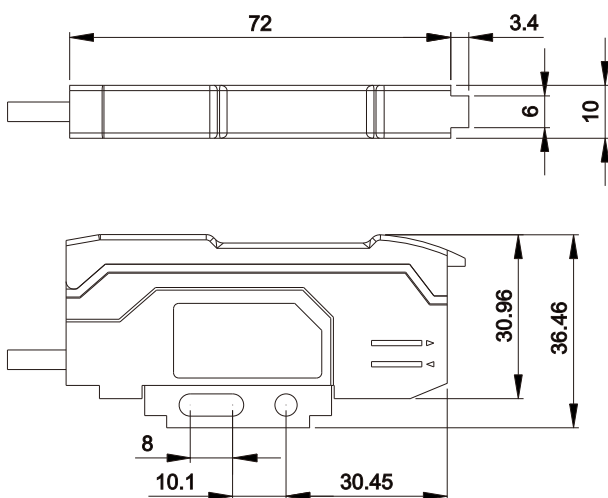

接線圖

直流3線NPN NO&NC

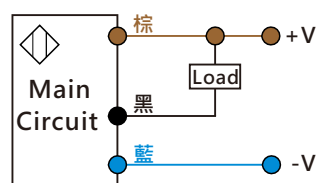

直流3線PNP NO&NC

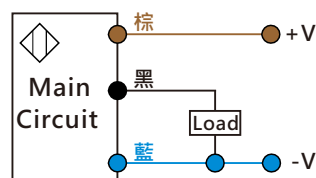

光纖感測頭系列

- 光纖感測頭檢測方式與距離多樣化.
- 外觀尺寸與安裝方式多樣化.
- 同軸反射式(H-CR-04X,05X,06X,07X)光纖感測頭,檢測極細微物件.

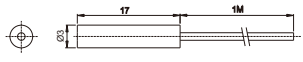
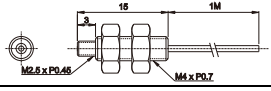
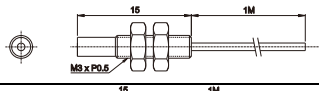
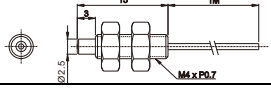
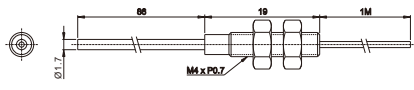
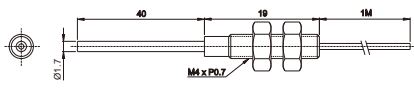

產品型號	檢測方式	檢測距離	外觀尺寸
H-CR-04	擴散反射型	35 ~ 100mm	內芯 Ø1.0
H-CR-04A		8 ~ 35mm	內芯 Ø0.5
H-CR-04C		50 ~ 160mm	內芯 Ø1.5
H-CR-04X		30 ~ 85mm	內芯 Ø1.0
H-CR-05		35 ~ 100mm	內芯 Ø1.0
H-CR-05A		8 ~ 35mm	內芯 Ø0.5
H-CR-05C		50 ~ 160mm	內芯 Ø1.5
H-CR-05X		30 ~ 85mm	內芯 Ø1.0
H-CR-06		35 ~ 100mm	內芯 Ø1.0
H-CR-06A		8 ~ 35mm	內芯 Ø0.5
H-CR-06X		30 ~ 85mm	內芯 Ø1.0
H-CR-07		35 ~ 100mm	內芯 Ø1.0
H-CR-07A		8 ~ 35mm	內芯 Ø0.5
H-CR-07X		30 ~ 85mm	內芯 Ø1.0
H-SP-04	透過型	65 ~ 400mm	內芯 Ø0.5
H-SP-04A		25 ~ 80mm	內芯 Ø0.5

H-SP-04C	透過型	90 ~ 700mm	 内芯 Ø1.5
H-SP-05		65 ~ 400mm	 内芯 Ø1.0
H-SP-05A		25 ~ 80mm	 内芯 Ø0.5
H-SP-05C		90 ~ 700mm	 内芯 Ø1.5
H-SP-06		65 ~ 400mm	 内芯 Ø0.5
H-SP-06A		25 ~ 80mm	
H-SP-07		65 ~ 400mm	 内芯 Ø0.5
H-SP-07A		25 ~ 80mm	